

# FAYANS

by **Roca**

Είδη Υγιεινής - Πορσελάνες - Νιπτήρες



**ΚΑΝΕΜΑΚΗΣ ΑΕ**  
ΥΔΡΑΥΛΙΚΑ - ΘΕΡΜΑΝΣΗ  
*κάθε μέρα καλύτεροι*

**ΕΙΔΗ ΥΓΙΕΙΝΗΣ-ΠΟΡΣΕΛΑΝΕΣ**

**ΛΕΚΑΝΗ ΧΑΜΗΛΗΣ ΠΙΕΣΗΣ ΠΙΣΩ ΣΙΦΩΝΙ**

**MIRA BLOCK**

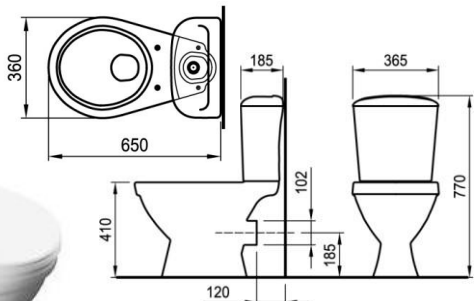

Κωδικός : 388.WQ8F4256

ΤΙΜΗ: 133,14 €

**MIRA COMPACT BLOCK**

Ολικό μήκος από τον τοίχο 61cm

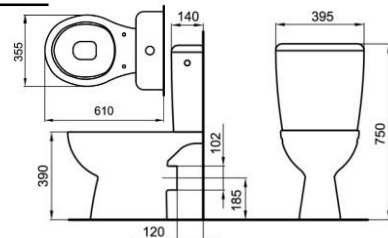

Κωδικός :388.WQ8F639C\*

ΤΙΜΗ: 159,41 €

\* ΕΩΣ ΕΞΑΝΤΛΗΣΕΩΣ ΤΩΝ ΑΠΟΘΕΜΑΤΩΝ

ΝΕΟΣ ΚΩΔΙΚΟΣ: 388.WQ8F6301

COMPACT BLOCK SOFT CLOSE

RIMLESS ΤΙΜΗ: 207,16 €

**ΛΕΚΑΝΗ ΧΑΜΗΛΗΣ ΠΙΕΣΗΣ CANTO BLOCK**



**ΠΙΣΩ ΣΙΦΩΝΙ**

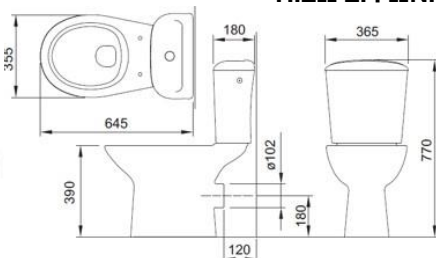

Κωδικός: 388.H860560

ΤΙΜΗ: 152,20 €



**ΚΑΤΩ ΣΙΦΩΝΙ**

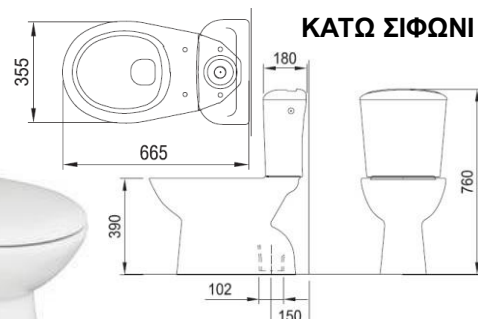

Κωδικός: 388.H860561

ΤΙΜΗ: 148,14 €

**ΛΕΚΑΝΗ ΧΑΜΗΛΗΣ ΠΙΕΣΗΣ HARRYSMART ΠΙΣΩ & ΚΑΤΩ ΣΙΦΩΝΙ**

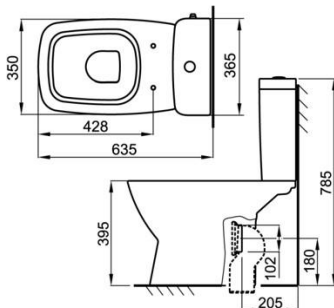

Κωδικός: 388.H861095

ΤΙΜΗ: 269,98 €



Soft Close Rimless

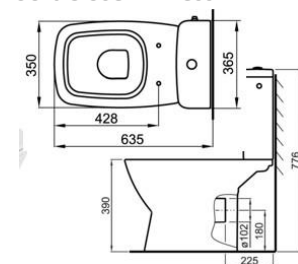

Κωδικός: 388.WQ7F8631

ΤΙΜΗ: 338,08 €

\*Τιμολογιακή πολιτική όπως στον οδηγό Προϊόντων 2020  
Σελ 266-269 & 272

ΟΛΕΣ ΟΙ ΑΝΑΓΡΑΦΟΜΕΝΕΣ ΤΙΜΕΣ ΕΠΙΒΑΡΥΝΟΝΤΑΙ ΜΕ ΦΠΑ

**ΕΙΔΗ ΥΓΙΕΙΝΗΣ-ΠΟΡΣΕΛΑΝΕΣ**

**ΛΕΚΑΝΗ ΥΨΗΛΗΣ ΠΙΕΣΗΣ CLASSICA**

**ΠΙΣΩ ΣΙΦΩΝΙ**



Κωδικός: 69.1.Λ1Π  
ΤΙΜΗ: **72,20 €**



**ΚΑΤΩ ΣΙΦΩΝΙ**

Κωδικός: 69.1.Λ1Κ  
ΤΙΜΗ: **75,87 €**

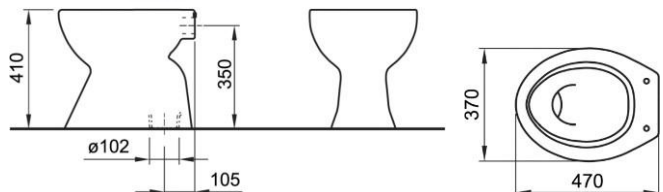
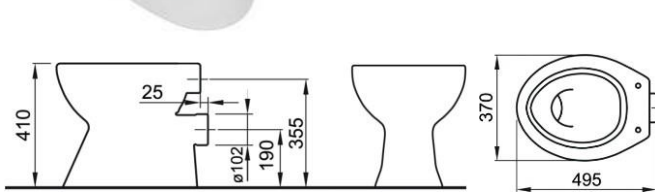

**ΚΑΛΥΜΜΑ ΛΕΚΑΝΗΣ Termoplast, Bermuda**



Κωδικός: 388.H891398  
ΤΙΜΗ: **24,03 €**

Κατάλληλο για λεκάνες:  
**CANTO BLOCK**  
388.H860560 &  
388.H860561

**ΛΕΚΑΝΗ ΠΑΙΔΙΚΗ ΥΨΗΛΗΣ ΠΙΕΣΗΣ ΠΙΣΩ ΣΙΦΩΝΙ**



Κωδικός: 388.H822728  
ΤΙΜΗ: **93,17 €**

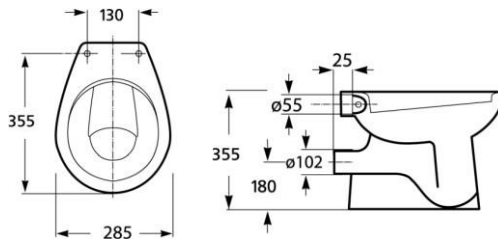

**ΚΑΘΙΣΜΑ ΓΙΑ ΠΑΙΔΙΚΗ ΛΕΚΑΝΗ**



Κωδικός: 388.H891720000  
ΤΙΜΗ: **39,76 €**

\*Τιμολογιακή πολιτική όπως στον οδηγό Προϊόντων 2020  
Σελ 266-269 & 272

ΟΛΕΣ ΟΙ ΑΝΑΓΡΑΦΟΜΕΝΕΣ ΤΙΜΕΣ ΕΠΙΒΑΡΥΝΟΝΤΑΙ ΜΕ ΦΠΑ

**ΕΙΔΗ ΥΓΙΕΙΝΗΣ-ΠΟΡΣΕΛΑΝΕΣ-ΝΙΠΤΗΡΕΣ**

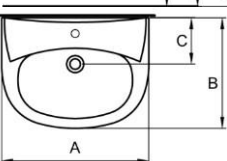
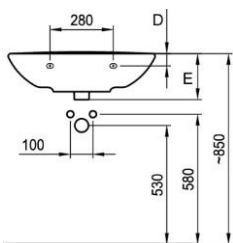

A B C D E  
500 / 400 / 205 / 55 / 195

Κωδικός: 388.H810390

ΤΙΜΗ: 54,50 €

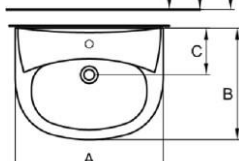
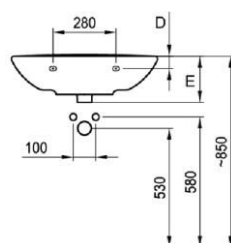

A B C D E  
500 / 440 / 205 / 55 / 205

Κωδικός: 388.H810391

ΤΙΜΗ: 56,60 €

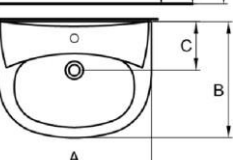
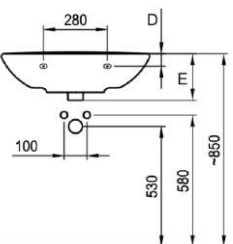

A B C D E  
600 / 470 / 205 / 60 / 205

Κωδικός: 388.H810392

ΤΙΜΗ: 61,30 €

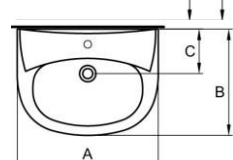
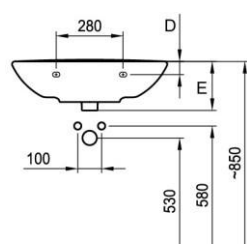

A B C D E  
650 / 490 / 205 / 55 / 205

Κωδικός: 388.H810393

ΤΙΜΗ: 74,80 €

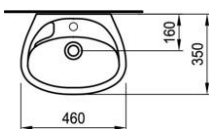
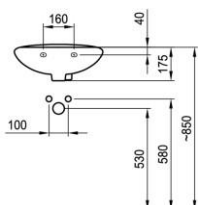

Κωδικός: 388.H816383

ΤΙΜΗ: 46,00 €

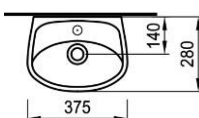
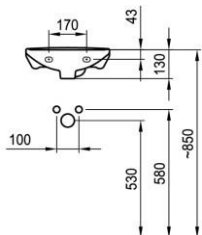

Κωδικός: 388.H816391

ΤΙΜΗ: 36,10 €

\*Τιμολογιακή πολιτική όπως στον οδηγό Προϊόντων 2020

Σελ 266-269 & 272

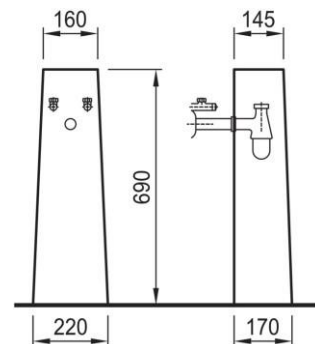

Κωδικός: 388.H819390

ΤΙΜΗ: 46,00 €

ΟΛΕΣ ΟΙ ΑΝΑΓΡΑΦΟΜΕΝΕΣ ΤΙΜΕΣ ΕΠΙΒΑΡΥΝΟΝΤΑΙ ΜΕ ΦΠΑ